

Produktübersicht 2026

Videosicherheit

Produktlinie SMART

GRUNDIG



Was können Sie von der Produktlinie SMART von GRUNDIG Security erwarten?

Neben der gewohnten Zuverlässigkeit auch jede Menge Bildanalysefunktionen, unterstützt von künstlicher Intelligenz (KI). Und die bieten jede Menge Funktionalität: Nutzen Sie beispielsweise die Gesichtserkennung, um Personen zu identifizieren, oder die LPR-Funktion zum Erkennen von Kfz-Kennzeichen. Oder reduzieren Sie ganz einfach die Fehlalarmquote bei Einbruchalarm und Perimeterschutz, indem Sie Objekte als „Fahrzeug“, „Person“ oder „Sonstiges“ klassifizieren.

Die SMART-Kameras von GRUNDIG Security erkennen Gesichter in Menschenmengen, zählen Personen und ermitteln die Länge der Warteschlangen an den Kassen Ihres Supermarkts, damit Sie Ihre Ressourcen optimal einsetzen können. Sie informieren Sie, wenn unbefugt Linien überquert oder Bereiche betreten werden, und schlagen Alarm, wenn herrenlose Objekte vor Ihrer Tür stehen.

Das sind nur einige Beispiele aus einer Vielzahl von Möglichkeiten, die Ihnen die äußerst anpassungsfähigen Produkte der SMART-Produktlinie von GRUNDIG Security bieten.

Sie wollen mehr als nur schöne Bilder und lange Aufzeichnungszeiten? Dann freuen wir uns auf Ihre Kontaktaufnahme!



Inhalt

Bildanalysefunktion	3
IP Kameras	
Eyeball	6
Fix Dome	7
Bullet	8
Fisheye Speed Dome Panorama	10
Wärmebild	11
Rekorder	12
Monitore	14
Switche	15
Mobile App	16
Software, Tools, Apps, Speichermedien	17
Zubehör	18
Technologie: SMART Image Sensor & P-Iris	20
Allgemeine Infos	22
Links zu Demovideos	23

Personen & Fahrzeuge klassifizieren

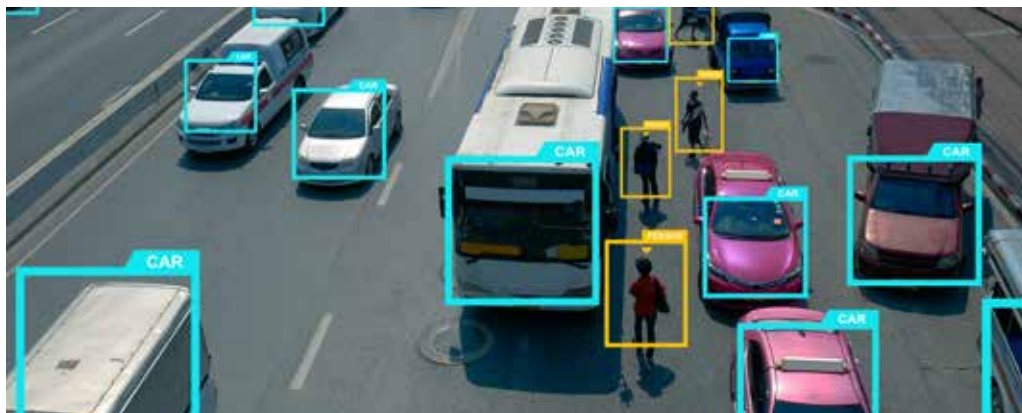

Mit den Kameras der Smart Line von GRUNDIG Security lassen sich Personen und Fahrzeuge eindeutig klassifizieren. Damit können Anwender, zum Beispiel Mitarbeiter in Leitstellen, Alarmereignisse und -reaktionen noch präziser festlegen. Die bidirektionale Audiofunktion erlaubt zudem eine direkte Kommunikation mit den Personen vor Ort.

Nummernschilder erkennen



Die Funktion „Nummernschilderkennung“ ermöglicht eine zuverlässige und automatisierte Zufahrtsregelung, zum Beispiel auf einem Betriebsgelände. Die Legitimation des jeweiligen Fahrzeugs erfolgt über Freigabe- und Sperrlisten.

Gesichter identifizieren



Sobald ein Gesicht erkannt wird, werden Alarminformationen gemeldet, darunter auch Attribute wie Geschlecht und Alter. Die Daten werden mit der Datenbank abgeglichen: Ist das Gesicht nicht in der Datenbank enthalten, wird es als „fremd“ erkannt. Auch das Tragen einer Gesichtsmaske kann als Erkennungsattribut definiert werden.

Bereich betreten



Die Erkennungsfunktion „Bereich betreten“ erlaubt die genaue Definition von Bereichen. Das Betreten des definierten Bereichs löst eine Alarmmeldung aus. Das sich bewegende Objekt wird als Person, motorisiertes oder nicht motorisiertes Fahrzeug klassifiziert. Für die Alarmreaktion stehen vier verschiedene Regeln zur Verfügung, die individuell anpassbar sind.

Herrenlose/entfernte Objekte erkennen



Die Erkennungsfunktion „Herrenlose/entfernte Objekte“ bietet zwei Nutzungsmöglichkeiten. Zum einen lassen sich Objekte, die sich in einem vordefinierten Bereich befinden, schnell identifizieren. Darüber hinaus kann die Funktion auch dazu genutzt werden, das Entfernen vorhandener Gegenstände in diesem Bereich zu erkennen.

Warteschlangen verwalten



Erreicht eine Warteschlange eine bestimmte Länge, wird ein Alarm ausgelöst. Alternativ kann diese Funktion dazu genutzt werden, ein Ereignis durch das Überschreiten einer bestimmten Verweilzeit auszulösen.

Heat Map nutzen



Mit der Heat Map-Funktion lassen sich mühelos Bereiche identifizieren, in denen sich Personen bevorzugt aufhalten bzw. die wenig frequentiert werden.

Linien überqueren

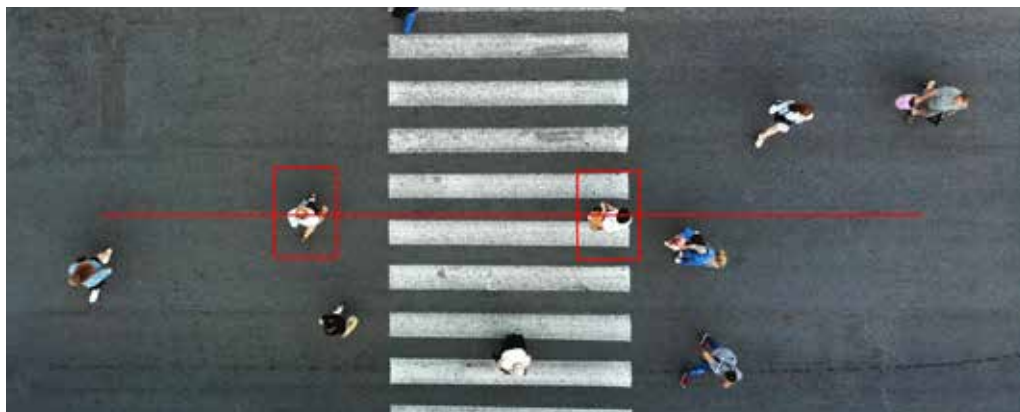

Ist die Erkennungsfunktion „Linienüberquerung“ aktiviert, löst das Überschreiten einer zuvor definierten Linie eine Alarmmeldung aus. Das entsprechende Objekt wird als Person, motorisiertes oder nicht motorisiertes Fahrzeug klassifiziert. Für die Alarmreaktion stehen vier verschiedene Regeln zur Verfügung, die individuell eingestellt werden können.

Menschenmengen analysieren



Wird die festgelegte Anzahl von Personen in einem vordefinierten Bereich überschritten, wird ein Alarm ausgelöst. Eine akustische Meldung kann zusätzlich ausgegeben werden.

Personen/Objekte zählen



Die Analysefunktion „Personen-/Objektzählung“ zählt zuverlässig Personen, bewegliche Objekte sowie motorisierte oder nicht motorisierte Fahrzeuge, bei Bedarf auch in zwei verschiedene Richtungen. Die erfassten Analysedaten lassen sich mithilfe von aussagekräftigen Berichten zur weiteren Verwendung auswerten.

Ungewöhnliche Geräusche erkennen



Diese Audioanalysefunktion erkennt ungewöhnliche Geräusche wie bellende Hunde, Babygeschrei und Schüsse und löst dadurch einen Alarm aus. Die Empfindlichkeit dieser Funktion kann stufenlos eingestellt werden.



GU-CI-AC5617E



GU-CI-AC5617EB



GU-CI-AC5637E



GU-CI-AC8616E

	Smart	Smart	Smart	Smart
Videauflösung	2880 x 1620	2880 x 1620	2880 x 1620	3840 x 2160
Empfindlichkeit (Farbe)	0,004 Lux @ F1.6 (AGC ON)	0,004 Lux @ F1.6 (AGC ON)	0,004 Lux @ F1.6 (AGC ON)	0.009 Lux @ F1.6 (AGC ON)
Objektivbrennweite	2,8 mm	2,8 mm	2,8 ~ 12 mm, motorisiert, Autofokus	2,8 mm
Farbe/SW	Automatisch mit Schwenkfilter			
Wide Dynamic Range	120 dB			Digital WDR
Bildverbesserung	BLC, 3D DNR, HLC			
Max. IR-Reichweite	Bis zu 30 m		Bis zu 45 m	Bis zu 30 m
Videokompression	H.264, H.264+, H.265, H.265+, MJPEG			
SD-Karte	Eingebaute Micro SD, bis zu 512 GB, NAS (Unterstützung NFS, SMB/CIFS)			
Audioeingang/-ausgang	Eingebautes Mikrofon		1 Audioeingang und 1 Audioausgang	Eingebautes Mikrofon
Audioerkennung	Erkennt ungewöhnliche Geräusche: bellende Hunde, Babygeschrei, Schüsse, plötzliche Geräuschzunahme und-Abnahme			
Nummernschilderkennung	Wenn SD-Karte oder Smart Rekorder vorhanden ist			-
Bildanalysefunktion	Erkennen von Bewegung, Einbruch sowie Personen- und Fahrzeugdetektion, Linienquerung, Objekte entfernen, Objekte zählen, Gesichtsdetektion, Heat Map, Warteschlangen und/oder Ansammlungen			
Betriebstemperatur	-35 °C ~ 60 °C (-31 °F ~ 140 °F)			
Versorgungsspannung	12 VDC, PoE (IEEE 802.3af)			
Leistungsaufnahme	Max. 5,5 W	Max. 5,5 W	Max. 9,5 W	Max. 5,5 W



**GU-CI-AC5617V****GU-CI-AC5617VB****GU-CI-AC5617W****GU-CI-AC5637V****GU-CI-AC5637VB****GU-CI-AC8616V**

	Smart	Smart	Smart	Smart	Smart	Smart
Videoauflösung	2880 x 1620	2880 x 1620	2880 x 1620	2880 x 1620	2880 x 1620	3840 x 2160
Empfindlichkeit (Farbe)	0,004 Lux @ F1.6 (AGC ON)	0,004 Lux @ F1.6 (AGC ON)	0,004 Lux @ F1.6 (AGC ON)	0,004 Lux @ F1.6 (AGC ON)	0,004 Lux @ F1.6 (AGC ON)	0.009 Lux @ F1.6 (AGC ON)
Objektivbrennweite	2,8 mm	2,8 mm	2,8 mm	2,8 ~ 12 mm, motorisiert, Auto-fokus	2,8 ~ 12 mm, motorisiert, Auto-fokus	2,8 mm
Farbe/SW	Automatisch mit Schwenkfilter					
Wide Dynamic Range	120 dB					Digital WDR
Bildverbesserung	BLC, 3D DNR, HLC					
Max. IR-Reichweite	Bis zu 20 m			Bis zu 30 m		Bis zu 20 m
Videokompression	H.264, H.264+, H.265, H.265+, MJPEG					
SD-Karte	Eingebaute Micro SD, bis zu 512 GB, NAS (Unterstützung NFS, SMB/CIFS)					
Audioeingang/-ausgang	Eingebautes Mikrofon			1 Audioeingang und 1 Audioausgang		Eingebautes Mikrofon
Audioerkennung	Erkennt ungewöhnliche Geräusche: bellende Hunde, Babygeschrei, Schüsse, plötzliche Geräuschzunahme und-Abnahme					
Nummernschilderkennung	Wenn SD-Karte oder Smart Rekorder vorhanden ist					-
Bildanalysefunktion	Erkennen von Bewegung, Einbruch sowie Personen- und Fahrzeugdetektion, Linienquerung, Objekte entfernen, Objekte zählen, Gesichtsdetektion, Heat Map, Warteschlangen und/oder Ansammlungen					
Betriebstemperatur	-35 °C ~ 60 °C (-31 °F ~ 140 °F)					
Versorgungsspannung	12 VDC, PoE (IEEE 802.3af)					
Leistungsaufnahme	Max. 5,5 W	Max. 5,5 W	Max. 4 W	Max. 7 W	Max. 7 W	Max. 5,5 W





GU-CI-AC5617T



GU-CI-AC5617TB



GU-CI-AC5637T



GU-CI-AC8616T

	Smart	Smart	Smart	Smart
Videoauflösung	2880 x 1620	2880 x 1620	2880 x 1620	3840 x 2160
Empfindlichkeit (Farbe)	0,004 Lux @ F1.6 (AGC ON)	0,004 Lux @ F1.6 (AGC ON)	0,004 Lux @ F1.6 (AGC ON)	0.009 Lux @ F1.6 (AGC ON)
Objektivbrennweite	3,6 mm	3,6 mm	2,8 ~ 12 mm, motorisiert, Autofokus	3,6 mm
Farbe/SW	Automatisch mit Schwenkfilter			
Wide Dynamic Range	120 dB		120 dB	Digital WDR
Bildverbesserung	BLC, 3D DNR, HLC			
Max. IR-Reichweite	Bis zu 30 m		Bis zu 45 m	Bis zu 30 m
Videokompression	H.264, H.264+, H.265, H.265+ , MJPEG			
SD-Karte	Eingebaute Micro SD, bis zu 512 GB, NAS (Unterstützung NFS, SMB/CIFS)			
Audioeingang/-ausgang	Eingebautes Mikrofon		1 Audioeingang und 1 Audioausgang	Eingebautes Mikrofon
Audioerkennung	Erkennt ungewöhnliche Geräusche: bellende Hunde, Babygeschrei, Schüsse, plötzliche Geräuschzunahme und-abnahme			
Nummernschilderkennung	Wenn SD-Karte oder Smart Rekorder vorhanden ist			-
Bildanalysefunktion	Erkennen von Bewegung, Einbruch sowie Personen- und Fahrzeugdetektion, Linienquerung, Objekte entfernen, Objekte zählen, Gesichtsdetektion, Heat Map, Warteschlangen und/oder Ansammlungen			
Betriebstemperatur	-35 °C ~ 60 °C (-31 °F ~ 140 °F)			
Versorgungsspannung	12 VDC, PoE (IEEE 802.3af)			
Leistungsaufnahme	Max. 5,5 W		Max. 9,5 W	Max. 5,5 W





GU-CI-AP4634T



GU-CI-BP5634T



GU-CI-AP8634T



GU-CI-BP8634T

	Smart	Smart	Smart	Smart
Videoauflösung	2560 x 1440	2880 x 1620	3840 x 2160	3840 x 2160
Empfindlichkeit (Farbe)	0.0005 Lux @ F1.0 (AGC ON)	0.004 Lux @ F1.6 (AGC ON)	0,0008 Lux @ F1.7 (AGC ON)	0,0008 Lux @ F1.7 (AGC ON)
Objektivbrennweite	2,8 ~ 12 mm, motorisiert, Autofokus	5 ~ 50 mm, motorisiert, Autofokus	2,8 ~ 12 mm, motorisiert, Autofokus, P-IRIS	8 ~ 32 mm, motorisiert, Autofokus, P-IRIS
Farbe/SW				
Wide Dynamic Range	120 dB	120 dB	120 dB	120 dB
Bildverbesserung	BLC, 3D DNR, HLC, Defog	BLC, 3D DNR, HLC	BLC, 3D DNR, HLC, DIS	
Max. IR-Reichweite	Bis zu 50 m	Bis zu 80 m	Bis zu 50 m	Bis zu 100 m
Videokompression	H.264, H.264+, H.265, H.265+ , MJPEG			
SD-Karte	Eingebaute Micro SD, bis zu 512 GB, NAS (Unterstützung NFS, SMB/CIFS)			
Audioeingang/-ausgang	1 Eingang: Line-/Mikrofoneingang & eingebautes Mikrofon, 1 Ausgang: Line-Ausgang und eingebauter Lautsprecher			
Audioerkennung	Erkennt ungewöhnliche Geräusche: bellende Hunde, Babygeschrei, Schüsse, plötzliche Geräuschzunahme und-abnahme			
Nummernschilderkennung	Wenn SD-Karte oder Smart Rekorder vorhanden ist			
Bildanalysefunktion	Erkennen von Bewegung, Einbruch sowie Personen- und Fahrzeugdetektion, Linienquerung, Objekte entfernen, Objekte zählen, Gesichtsdetektion, Heat Map, Warteschlangen und/oder Ansammlungen			
Betriebstemperatur	-35 °C ~ 60 °C (-31 °F ~ 140 °F)			
Versorgungsspannung	12 VDC, PoE (IEEE 802.3af)			
Leistungsaufnahme	Max. 9,5 W		Max. 13,5 W	





GU-CI-AP12616F

GU-CI-AP4634V

GU-CI-AP5647P

GU-CI-AP8744P

GU-CI-AP8616Q

GU-CI-AP20527Q

GU-CI-AT32637Q

	Smart	Smart	Smart	Smart	Smart	Smart	Smart
Videoauflösung	4000 x 3000	2560 x 1440	2592 x 1944	3840 x 2160	5120 x 1440	2880 x 1620	3840 x 2160
Empfindlichkeit (Farbe)	0.01 Lux @ F1.6 (AGC ON)	0,001 Lux @ F1.6 (AGC ON)	0,003 Lux @ F1.6 (AGC ON)	0,0005 Lux @ F1.6 (AGC ON)	0,001 Lux @ F1.6 (AGC ON)	0,006 Lux @ F1.2 (AGC ON)	
Objektivbrennweite	1,6 mm	2,8~12 mm motorisiert, Autofokus	4,3 ~ 142 mm motorisiert, 33x Zoom	5,5 ~ 202 mm motorisiert, Autofokus	2 x 2,8 mm	4 x 2,8 ~ 12 mm motorisiert, Autofokus	
Farbe/SW	Automatisch mit Schwenkfilter						
Wide Dynamic Range	Digital WDR	120 dB			Digital WDR	120 dB	
Bildverbesserung	BLC, 3D DNR, HLC	BLC, 3D DNR, HLC, Defog	BLC, 3D DNR, HLC	BLC, 3D DNR, HLC, DIS	BLC, 3D DNR, HLC	BLC, 3D DNR, HLC, Defog	
Max. IR-Reichweite	Bis zu 10 m	Bis zu 20 m	Bis zu 150 m	Bis zu 200 m	Bis zu 30 m		
Videokompression	H.264, H.264+, H.265, H.265+ , MJPEG						
SD-Karte	Eingebaute Micro SD, bis zu 512 GB, NAS (Unterstützung NFS, SMB/CIFS)						
Audioeingang/-ausgang	Mikrofon & Lautsprecher eingebaut		1 Audioeingang und 1 Audioausgang	1 Eingang: Line-/Mikrofoneingang & eingebautes Mikrofon, 1 Ausgang: Line-Ausgang und eingebauter Lautsprecher	Mikrofon & Lautsprecher eingebaut	1 Audioeingang und 1 Audioausgang	
Audioerkennung	Plötzliche Geräuschzunahme und -abnahme	Erkennt ungewöhnliche Geräusche: bellende Hunde, Babygeschrei, Schüsse, plötzliche Geräuschzunahme und -abnahme				Plötzliche Geräuschzunahme und -abnahme	
Nummernschilderkennung	-	Wenn SD-Karte oder Smart Rekorder vorhanden ist					
Bildanalysefunktion	Bewegungserkennung	Erkennen von Bewegung, Einbruch sowie Personen- und Fahrzeugdetektion, Linienquerung, Objekte entfernen, Objekte zählen, Gesichtsdetektion, Heat Map, Warteschlangen und/oder Ansammlungen					
Betriebstemperatur	-35 °C ~ 60 °C (-31 °F ~ 140 °F)	-30 °C ~ 60 °C (-22 °F ~ 140 °F)	-35 °C ~ 60 °C (-31 °F ~ 140 °F)	-30 °C ~ 60 °C (-22 °F ~ 140 °F)	-30 °C ~ 60 °C (-22 °F ~ 140 °F)	-30 °C ~ 55 °C (-22 °F ~ 131 °F)	
Versorgungsspannung	12 VDC, PoE (IEEE 802.3af)		12 VDC, PoE (IEEE 802.3at)	36 V DC, 24 V AC, PoE (IEEE 802.3bt)	12 VDC, PoE (IEEE 802.3af)	12 VDC, 24 V AC, Hi-PoE (IEEE 802.3bt)	
Leistungsaufnahme	Max. 9,5 W	Max. 13 W	Max. 25 W	Max. 45 W	Max. 13,5 W	Max. 34 W	Max. 43 W





GU-TI-AP4603E



GU-TI-AP4607E



GU-TI-AP4603T



GU-TI-AP4607T

	Smart	Smart	Smart	Smart
Infrarotsensor	Vanadium Oxide Uncooled Focal Plane Array			
Auflösung (Wärmebild)	256 x 192			
NETD	< 40 mk (@25° C, F=1.0)			
Blickwinkel (IR)	56° x 42° (HxV)	25° x 18,7° (HxV)	56° x 42° (HxV)	25° x 18,7° (HxV)
Detektor Raster	12 µm			
Bildaufnahmeelement	1/2,7" progressive Scan CMOS			
Videoauflösung	2592 x 1944			
Empfindlichkeit (Farbe)	0,003 Lux @ F1.6 (AGC ON)			
Objektivbrennweite	3,6 mm	8 mm	3,6 mm	8 mm
Videokompression	H.264, H.264+, H.265, H.265+ , MJPEG			
Genauigkeit	± 3°C / 3%			
Messoption	Unterstützt 3 Regeltypen zur Temperaturmessung (12 Punkte, 12 Regionen und 12 Linien)			
Intelligente Analysefunktionen	Erkennung von Bewegung, Personen & Fahrzeuge, Einbruch, Linienquerung, Objekte entfernen, Objekte zählen, Gesichter, Warteschlangen und/oder Ansammlungen sowie Heat Map			
Betriebstemperatur	-35 °C ~ 60 °C (-31 °F ~ 140 °F)			
Versorgungsspannung	12 VDC, PoE (IEEE 802.3af)			
Leistungsaufnahme	Max. 9,5 W		Max.11 W	





GU-RN-BC8104P

GU-RN-BC8108P

GU-RN-BC8116P

GU-RN-CP8216N

	Smart	Smart	Smart	Smart
IP Eingänge	4 Kanäle	8 Kanäle	16 Kanäle	16 Kanäle
Bandbreite der Aufzeichnung	Max. 76 Mbit/s	128 Mbit/s	112 Mbit/s	320 Mbit/s
Bandbreite am Ausgang	Max. 76 Mbit/s	128 Mbit/s	112 Mbit/s	320 Mbit/s
Auflösung der Aufzeichnung	12 MP, 8 MP, 5 MP, 3 MP, 1080p, 960p, 720p			
Videokompression	H.264, H.264+, H.265, H.265+, MJPEG			
Aufzeichnungsmodus	Dauernd, Ereignis, Bewegung, Videoausfall, Zeitplan			
Suchmodus	Datum/Zeit, Ereignis, Bewegung, Backupsuche			
Intelligente Suchfunktion	Suche nach Personen, motorisierten Fahrzeugen, nicht motorisierten Fahrzeugen, Einbruch und Linienquerung, Miniaturansichten, Markierungen, Gesichter und Merkmalen, Anwesenheit, Besuchsfrequenz und Kfz-Kennzeichen			
Externes Backup	USB HDD, USB Memory, Network			
HDMI-Ausgang	4K (3840 × 2160), 2K (2560 × 1440), 1920 × 1080, 1600 × 1200, 1900 × 1200, 1440 × 900, 1280 × 1024, 1280 × 720, 1024 × 768			HDMI1: 3840 × 2160 (EDID/4K), 2560 × 1440, 1920 × 1080, 1440 × 900, 1280 × 1024, 1280 × 720, 1024 × 768 HDMI2: 1920 × 1080, 1440 × 900, 1280 × 1024, 1280 × 720, 1024 × 768
Festplattenplätze	1 x SATA II, 1 x eSATA		2 x SATA II	2 x SATA III, 1 x eSATA
Max. Speichergröße	Bis zu 10 TB Kapazität je HDD			Bis zu 12 TB Kapazität je HDD
Audioeingang/-ausgang	1 Audioeingang und 1 Audioausgang			
Alarmeingang/-ausgang	4/1	8/1	8/1	16/1
Power over Ethernet	4 unabhängige 10/ 100 M Bps PoE Ethernet Schnittstellen	8 unabhängige 10/ 100 M Bps PoE Ethernet Schnittstellen	16 unabhängige 10, 100 M Bps PoE Ethernet Schnittstellen	—
Versorgungsspannung	48 VDC-Netzteil inklusive			12 VDC ±10%, Netzteil inklusive
Leistungsaufnahme	≤ 5 W ohne Festplatte	≤ 6 W ohne Festplatte	≤ 8 W ohne Festplatte	≤ 18 W ohne Festplatte

GU-RN-CP8232N
GU-RN-CP8864N
GU-RN-CT816256N

	Smart	Smart	Smart
IP Eingänge	32 Kanäle	64 Kanäle	256 Kanäle
Bandbreite der Aufzeichnung	320 Mbit/s	640 Mbit/s	1024 Mbit/s
Bandbreite am Ausgang	320 Mbit/s	640 Mbit/s	800 Mbit/s
Auflösung der Aufzeichnung	12 MP, 8 MP, 5 MP, 3 MP, 1080p, 960p, 720p		
Videokompression	H.264, H.264+, H.265, H.265+, MJPEG		
Aufzeichnungsmodus	Dauernd, Ereignis, Bewegung, Videoausfall, Zeitplan		
Suchmodus	Datum/Zeit, Ereignis, Bewegung, Backupsuche		
Intelligente Suchfunktion	Suche nach Personen, motorisierten Fahrzeugen, nicht motorisierten Fahrzeugen, Einbruch und Linienquerung, Miniaturansichten, Markierungen, Gesichter und Merkmalen, Anwesenheit, Besuchsfrequenz und Kfz-Kennzeichen		
Externes Backup	USB HDD, USB Memory, Network		
HDMI Ausgang	HDMI1: 3840x2160 (EDID/4K), 2560x1440, 1920x1080, 1440 x 900, 1280 x 1024, 1280 x 720, 1024 x 768 HDMI2: 1920 x 1080, 1440 x 900, 1280 x 1024, 1280 x 720, 1024 x 768	HDMI1, 2 & 3: 3840 x 2160 (EDID/4K), 2560 x 1440, 1920 x 1080, 1440 x 900, 1280 x 1024, 1280 x 720, 1024 x 768 HDMI4: 1920 x 1080, 1440 x 900, 1280 x 1024, 1280 x 720, 1024 x 768	
Festplattenplätze	4 x SATA III, 1 x eSATA	8 x SATA III, 1 x eSATA	16 x SATA III, 1 x e-SATA
Max. Speichergröße	Bis zu 12 TB Kapazität je HDD	Bis zu 18 TB Kapazität je HDD	Bis zu 16 TB Kapazität je HDD, Hot-Swap fähig
Audioeingang/-ausgang	1 Audioeingang und 1 Audioausgang		
Alarめingang/-ausgang	16/1	16/4	
Power over Ethernet	—		
Versorgungsspannung	12 VDC ±10%, Netzteil inklusive	100 ~ 240 VAC, 50Hz / 60Hz	2 x 100 ~ 240 VAC, 50Hz / 60Hz, redundantes Netzteil
Leistungsaufnahme	≤ 12 W ohne Festplatte	≤ 8 W ohne Festplatte	



GD-ML-DP2230HD GD-ML-DP2430HD GD-ML-BP3230HD GD-ML-DP4340UHD

	Professional	Professional	Professional	Professional
LCD Bildschirmgröße	54,6 cm (21,5") Diagonale AM-TFT LED-Hintergrundbeleuchtung	59,9 cm (23,6") Diagonale AM-TFT LED-Hintergrundbeleuchtung	81,3 cm (32") Diagonale AM-TFT LED-Hintergrundbeleuchtung	109 cm (43") Diagonale AM-TFT LED-Hintergrundbeleuchtung
Anzahl Bildpunkte	1920 (H) x 1080 (V)			3840 (H) x 2160 (V)
Pixel Raster	0,248 mm (H) x 0,248 mm (V)		0,36375 mm (H) x 0,36375 mm (V)	0,2451 mm (H) x 0,2451 mm (V)
Seitenverhältnis	16:9			
Videonorm	PAL, NTSC			
Videoeingänge	1x HDMI, 1x VGA, 1x USB		1 x FBAS, BNC durchgeschleift, 1x HDMI, 1x VGA	3 x HDMI, 1 x Display Port
Helligkeit	300 cd/m ²			350 cd/m ²
Kontrastverhältnis	1000:1			
Anzahl der Farben	16,7 Mio.			1073 G
Blickwinkel	170° (H) ~ 160° (V)		178° (H) ~ 178° (V)	
Reaktionszeit	5 ms			
Audioeingänge	1 Kanal, RCA (2,0 Vss, 1kΩ)			1 Kanal, RCA
Lautsprecher	2 x 2 W		2 x 2,5 W	
Vesa-Halter	75 x 75 mm	100 x 100 mm		400 x 400 mm
Bildschirmenü	mehrsprachig			
Zubehör enthalten	Netzteil und HDMI-Kabel		Standfuß, Netzkabel, HDMI-Kabel und Fernbedienung	
Normen	CE, EAC, FCC, RoHS-konform			
Leistungsaufnahme	Max. 21 W	Max. 24 W	Max. 60 W	≤ 75 W
Versorgungsspannung	12 VDC, Netzteil 100 ~ 240 VAC, 50/60 Hz im Lieferumfang enthalten		100 ~ 240 VAC, 50/60 Hz	

DIE SMART-LINIE VON GRUNDIG SECURITY: NDAA-KONFORM

NDAA ist die Abkürzung für den National Defense Authorization Act. Der John S. McCain National Defense Authorization Act (NDAA) für das Haushaltsjahr 2019 wurde am 13. August 2018 unterzeichnet und ist ab August 2020 in Kraft getreten. Das Gesetz, insbesondere Abschnitt 889, verbietet Bundesbehörden, ihren Auftragnehmern und Empfängern von Zuschüssen oder Darlehen, die Beschaffung oder Verwendung von „Telekommunikations- und Videoüberwachungsgeräten oder -dienstleistungen“ von bestimmten chinesischen Unternehmen als „wesentliche oder wesentliche Komponente eines Systems oder als kritische Technologie als Teil eines Systems“. Die Produktlinie SMART von GRUNDIG Security entspricht den Anforderungen dieses Gesetzes.





GU-HW-ACSW04D GU-HW-ACSW08D GU-HW-ACSW16R

	Smart	Smart	Smart
Schnittstellen (Ports)	4x 10/100M PoE + 1x 10/100M	8x 10/100M PoE + 1x 100/1000M	16x 10/100M PoE + 2x 100/1000M
PoE-Spezifikation	802.3af/at (PSE)		
Switch-Durchsatz	1 Gbps	3.6 Gbps	7.2 Gbps
ISO-Standard	802.3802.3x802.3u802.3az		
PoE-Budget	52 W	65 W	225 W
Max. PoE-Leistung pro Port	30 W max. (einzelner Port)		
Bitrate	Uplink-/Downlink-Rate 100 Mbps	Uplink-/Downlink-Rate 1000 Mbps	
Interner Cache	1 Mbit/s	4,1 Mbit/s	2,75 Mbit/s
Packet Forwarding Rate	0.7 Mpps	2.6 Mpps	5.36 Mpps
Werkstoff	Metall		
Betriebstemperatur	0 °C ~ +40 °C		
Versorgungsspannung	48 VDC, Netzteil 100~240 VAC, 50/60 Hz im Lieferumfang enthalten		100~240 VAC, 50/60 Hz
Leistungsaufnahme	Max. 58 W	Max. 72 W	Max. 400 W
Abmessungen	110 x 82 x 30 mm (4.3 x 3.2 x 1.2 inch)	173 x 82 x 30 mm (6.8 x 3.2 x 1.2 inch)	440 x 221 x 44 mm (17.3 x 8.7 x 1.7 inch)
Gewicht	222 g (0,49 lb)	380 g (0,84 lb)	2900 g (6,39 lb)

KONFIGURATION UND VERWALTUNG ÜBER GU-SW-VMS



Die Konfiguration und Verwaltung der Smart-Managed PoE Switche lässt sich komfortabel über die kostenfreie Software GU-SW-VMS von GRUNDIG Security erledigen. Die Software ist auch kompatibel mit allen anderen Geräten der Produktlinie SMART von GRUNDIG Security.

- Einbinden von Kameras und Rekordern der SMART Produktlinie
- Geräteverwaltung und -aufzeichnung
- Frei konfigurierbare Ansichten
- Umfassende Suchfunktion für KI-Ereignisse
- Lokale Aufzeichnung der Signale aller verbundenen Geräte
- Anzeige von Livebildern und Wiedergabe von aufgezeichneten Bildern und Videosequenzen
- Fernkonfiguration von verbundenen Geräten der SMART Serie
- Verwalten von KI-Datenbanken, z. B. Gesichtserkennung
- Hinterlegen von Bildern, Grundrissen und/oder Karten

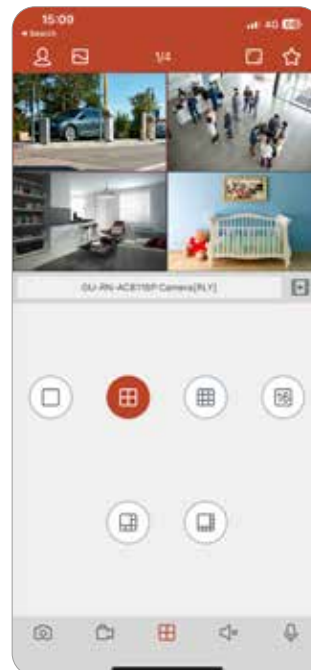
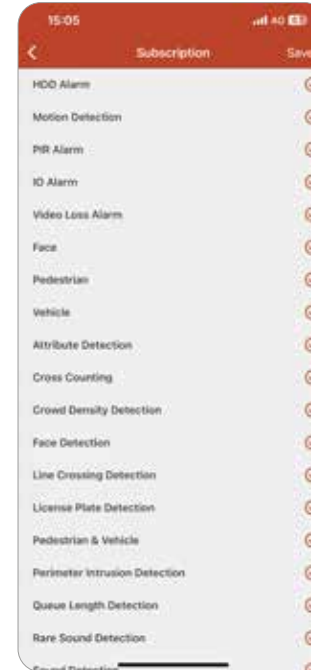

DIE GSVM-APP: IN KÜRZESTER ZEIT INSTALLIERT UND KONFIGURIERT

Die GSVM-App ist eine Überwachungs-App für Mobiltelefone und Tablets.

Die mobile Anwendung wurde entwickelt, um Betreibern dabei zu helfen, Videoanlagen jederzeit effektiv aus der Ferne zu bedienen und zu verwalten.

Durch die Möglichkeit, Livebilder anzuzeigen, aufgezeichnete Videodaten wiederzugeben und Benachrichtigungen aus der Ferne zu erhalten, bleiben Anwender auch außerhalb der Geschäftszeiten mit ihrem Unternehmen in Kontakt.

- Echtzeit-Videovorschau von bis zu 16 Kanälen
- Fernparametrierung der verbundenen Geräte
- Echtzeit-Steuerung von PTZ-Kameras
- Anzeige von Alarmereignissen
- Push-Alarmbenachrichtigung
- Schnappschuss-Funktion
- Einbindung von Geräten per P2P Cloud und IP-Adresse

PRODUKTLINIE SMART: SOFTWARE, APPS & TOOLS

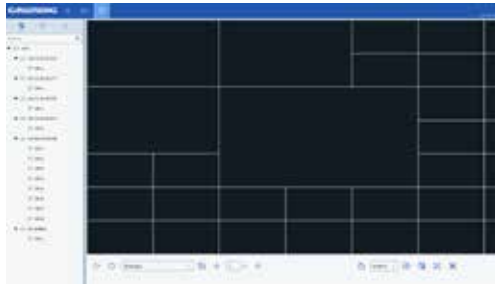

GU-SW-VMS

SMART Line PC-Software



GU-SW-IP-FINDER

SMART Line Tool zum Verbinden, Konfigurieren und Verwalten von Geräten



GU-SW-PLAYER

SMART Line Videoplayer

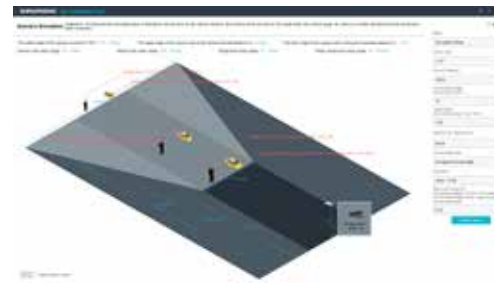

GU-SW-INST-TOOL

SMART Line Tool zum Einrichten von Kameras

SCHON GEWUSST?

Für die Echtzeit-Videovorschau und Fernparametrierung der verbundenen Kameras und Rekorder steht neben der Desktop-Anwendung auch eine – natürlich ebenfalls kostenfreie – mobile GSVM App für iOS und Android zur Verfügung. Weitere Infos siehe Seite 9.

GSVM APP
IOS



GSVM APP
ANDROID



SPEICHERMEDIEN



FESTPLATTEN

GD-HW-HDD-2TB

3,5" HDD 2TB – optimiert für Videoüberwachung

GD-HW-HDD-4TB

3,5" HDD 4TB – optimiert für Videoüberwachung

GD-HW-HDD-8TB

3,5" HDD 8TB – optimiert für Videoüberwachung

GD-HW-HDD-10TB

3,5" HDD 10TB – optimiert für Videoüberwachung

GD-HW-HDD-12TB

3,5" HDD 12TB – optimiert für Videoüberwachung

GD-HW-HDD-14TB

3,5" HDD 14TB – optimiert für Videoüberwachung

Weitere Festplattengrößen auf Anfrage!

SD-KARTEN



GD-HW-SD-128GB

Micro SD-Karte 128GB Western Digital Purple

GD-HW-SD-256GB

Micro SD-Karte 256GB Western Digital Purple



GU-CI-AC5617E
GU-CI-AC8616E



GU-BR-AJX01
Junction Box Pendant Mount



GU-BR-AJX02
Junction Box



GU-BR-AJX02B
Junction Box



GU-CI-AC5617EB



GU-BR-AJX03
Junction Box



GU-BR-AJX04
Junction Box



GU-BR-AMW04
Wall Mount Bracket



GU-BR-AMW04B
Wall Mount Bracket



GU-CI-AC5637E



GU-BR-AJX11
Junction Box



GU-BR-AMW05
Wall Mount Bracket



GU-CI-AC5617V
GU-CI-AC8616V



GU-BR-AJX09
Junction Box Pendant Mount



GU-BR-AJX10
Junction Box



GU-BR-AJX10B
Junction Box



GU-CI-AC5617VB



GU-BR-AMF02
Flush Mount Adapter



GU-BR-AMW04
Wall Mount Bracket



GU-BR-AMW04B
Wall Mount Bracket



GU-CI-AC5637V



GU-BR-AJX06
Junction Box



GU-BR-AJX06B
Junction Box



GU-CI-AC5637VB



GU-BR-AJX07
Junct. Box Pendant Mount



GU-BR-AJX07B
Junct. Box Pendant Mount



GU-BR-AJX08
Dual Junction Box incl. PoE Switch



GU-BR-AMF01
Flush Mount Adapter



GU-BR-AMW02
Wall Mount Bracket



GU-BR-AMW05
Wall Mount Bracket



GU-BR-AMW05B
Wall Mount Bracket



GU-BR-ASN01
Sunshield for Fixed Dome Cameras



GU-CI-AP4634V



GU-BR-AJX12
Junction Box



GU-BR-AJX14
Junction Box



GU-BR-AMW05
Wall Mount Bracket



GU-CI-AC5617T
GU-CI-AC8616T



GU-BR-AJX01
Junction Box Pendant Mount



GU-BR-AJX02
Junction Box



GU-BR-AJX02B
Junction Box



GU-CI-AC5617TB



GU-BR-AJX03
Junction Box



GU-BR-AJX04
Junction Box



GU-BR-AJX05
Junction Box Hinged



GU-CI-AC5637T



GU-BR-AJX01 - Junction
Box Pendant Mount



GU-BR-AJX04
Junction Box



GU-BR-AJX02
Junction Box



GU-BR-AJX05
Junction Box Hinged



GU-BR-AJX03
Junction Box



GU-BR-AML01
Pole Mount Bracket



GU-CI-BP5634T



GU-BR-AML02
Pole Mount Bracket



GUBR-AMC02
Corner Mount Bracket



GU-CI-AP4634T
GU-CI-AP8634T
GU-CI-BP8634T



GU-BR-AML01
Pole Mount Bracket



GU-BR-AMC01
Corner Mount Bracket



GU-CI-AP12616F





GU-BR-AJX13
Junction Box for Fisheye Camera





GU-BR-AMPO2
Pendant Mount Bracket for
Fisheye Camera

 GU-CI-AP5647P
GU-CI-AP8744P

 GD-BR-AMA01
Parapet Wall Mount

 GD-BR-AMC04
Corner Mount Bracket Junction Box

 GU-CI-AP20257Q
GU-CI-AT32637Q

 GD-BR-AMP01
Pendant Mount Bracket (long)

 GD-BR-AMP04
Pendant Mount Bracket (medium long)

 GD-BR-AMP06
Pendant Mount Bracket (short)

 GD-BR-AMP07
Pendant Mount Bracket extendable

 GD-BR-AMS01
Swan Neck Mount

 GD-BR-AMW09
Wall/Pole Mount Bracket

 GD-BR-AWJ03
Wall Mount Bracket with Junction Box

 GU-CI-AP8616Q

 GU-BR-AJX03
Junction Box

 GU-BR-AJX04
Junction Box

 GU-BR-AJX08
Dual Junction Box incl. PoE Switch

 GU-BR-AMW05
Wall Mount Bracket

 GU-TI-AP4603E
GU-TI-AP4607E

 GU-BR-AJX03
Junction Box

 GU-BR-AJX08
Dual Junction Box incl. PoE Switch

 GU-BR-AMW05
Wall Mount Bracket

 GU-TI-AP4603T
GU-TI-AP4607T

 GU-BR-AML01
Pole Mount Bracket

 GU-BR-AMC01
Corner Mount Bracket

 GU-BR-AJX01

 GU-BR-AMP01
Pendant Mount Bracket

 GU-BR-AMW01
Wall Mount Bracket

 GU-BR-AJX03

 GU-BR-AML01
Pole Mount Bracket

 GU-BR-AJX07

 GU-BR-AMP01
Pendant Mound Bracket

 GU-BR-AMW01
Wall Mount Bracket

 GU-BR-AJX08

 GD-BR-AMW08
Wall Mount Bracket for PTZ Domes

 GU-BR-AJX08A
Adapter Junction Box

 GU-BR-AJX09

 GU-BR-AMP01
Pendant Mount Bracket

 GU-BR-AMW01
Wall Mount Bracket

 GU-BR-AJX11

 GU-BR-AML01
Pole Mount Bracket

 GU-BR-AJX12

 GU-BR-AMP01
Pendant Mount Bracket

 GU-BR-AMW01
Wall Mount Bracket

 GU-BR-AJX13

 GU-BR-AMP01
Pendant Mound Bracket

 GU-BR-AMW01
Wall Mount Bracket

 GU-BR-AMW01

 GU-BR-AMC01
Corner Mount Bracket

 GU-BR-AMW02

 GU-BR-AML01
Pole Mount Bracket

SC533HAI WIDESCREEN SMART IMAGE SENSOR FÜR 5-MEGAPIXEL-KAMERAS

SC533HAI



SC533HAI WIDE FORMAT

Überwindet die Grenzen menschlichen Sehens und erweitert den Horizont



Mit dem innovativen SC533HAI Widescreen Smart Image Sensor für alle 5-Megapixel-Kameras der NDAA-konformen Produktlinie SMART verbessert GRUNDIG Security die visuelle Erfahrung auf modernen LCD-Displays und schließt die Lücke zwischen Bildausgabe und natürlichem menschlichen Sehen.

Dank der SmartClarity-Technologie erhöht der SC533HAI-Sensor die Anzahl der Pixel um 20 % im Vergleich zu vielen 5MP-Produkten auf dem Markt. Statt ein 5MP-4:3-Bild auf 4 Megapixel zuzuschneiden, wird die volle Auflösung des Sensors genutzt, um ein echtes 16:9-Seitenverhältnis mit 1620P zu erreichen.

Dunkle Ränder und Verzerrungen auf beiden Seiten des Bildes, die durch ungleichmäßige Skalierung entstehen, werden so wirksam reduziert. Gleichzeitig wird ein echtes 16:9-Seitenverhältnis mit 10 % mehr horizontalem Sichtbereich erreicht.

Durch die einzigartige SFCPixel®-Technologie überzeugt der SC533HAI-Sensor mit einer verbesserten Empfindlichkeit und reduziertem Rauschen, auch unter Hochtemperaturbedingungen.

Die PixGain®-Technologie ermöglicht zudem eine hervorragende High-Dynamic-Range-Leistung (HDR), selbst bei grellem Sonnenlicht.

8 MEGAPIXEL SMART LINE KAMERAS MIT P-IRIS-TECHNOLOGIE FÜR OPTIMALE BILDSCHÄRFE

P-Iris (kurz für Precision Iris) ist ein fortschrittlicher, automatisch gesteuerter Blendenmechanismus für Videoüberwachung und Machine-Vision. Die Blende wird über einen Schrittmotor präzise angesteuert – das liefert eine bessere Bildqualität als herkömmliche Auto-Iris (DC-Iris)-Systeme.

Wesentliche Merkmale von P-Iris:

- Präzise Blendenanpassung per Schrittmotor.
- Hält Bild- und Tiefenschärfe auch bei wechselnden Lichtverhältnissen auf optimalem Niveau.
- Funktioniert Hand in Hand mit der Kamerasoftware, nicht nur für korrekte Belichtung, sondern zur aktiven Optimierung der Bildqualität.
- Im Unterschied zur DC-Iris (reagiert nur auf Lichtänderungen), kann P-Iris das Bild aktiv verbessern.

Vorteile von P-Iris:

- Reduziert Unschärfen bei zu kleiner bzw. zu großer Blendenöffnung.
- Verbessert die Bildqualität bei grellem Tageslicht, insbesondere in HD- oder Megapixel-Kameras.
- Sorgt für konstante Tiefenschärfe: ideal bei Szenen mit unterschiedlichen Objektentfernungen.

Merkmale	DC-Iris (Auto Iris)	P-Iris (Precision Iris)
Steuerungsart	analog, spannungsgesteuert	digital, schrittmotorgesteuert
Bildschärfe	variiert mit der Beleuchtung	durchgängig optimiert
Tiefenschärfe	nicht optimiert	automatisch optimiert
Bildstabilität	kann bei hellem Licht abnehmen	bleibt in allen Lichtbedingungen hoch

P-IRIS FUNKTION DER KAMERA-MODELLE



GU-CI-AP8634T *

GU-CI-BP8634T **

- 8 Megapixel
- * 2,8 ~ 12mm motorisiert, Autofokus
- ** 8 ~ 32mm motorisiert, Autofokus
- P-Iris
- 1/1,8" Sensor
- Ultra-Low-Light
- Lichtempfindlichkeit (Farbe): 0,0005 Lux
- Lautsprecher & Mikrofon eingebaut
- IK10
- Smart Dual Light-Technologie mit IR (bis zu 50m) und Weißlicht-LEDs

Struktur und Aufbau der Artikelnummern von GRUNDIG Security

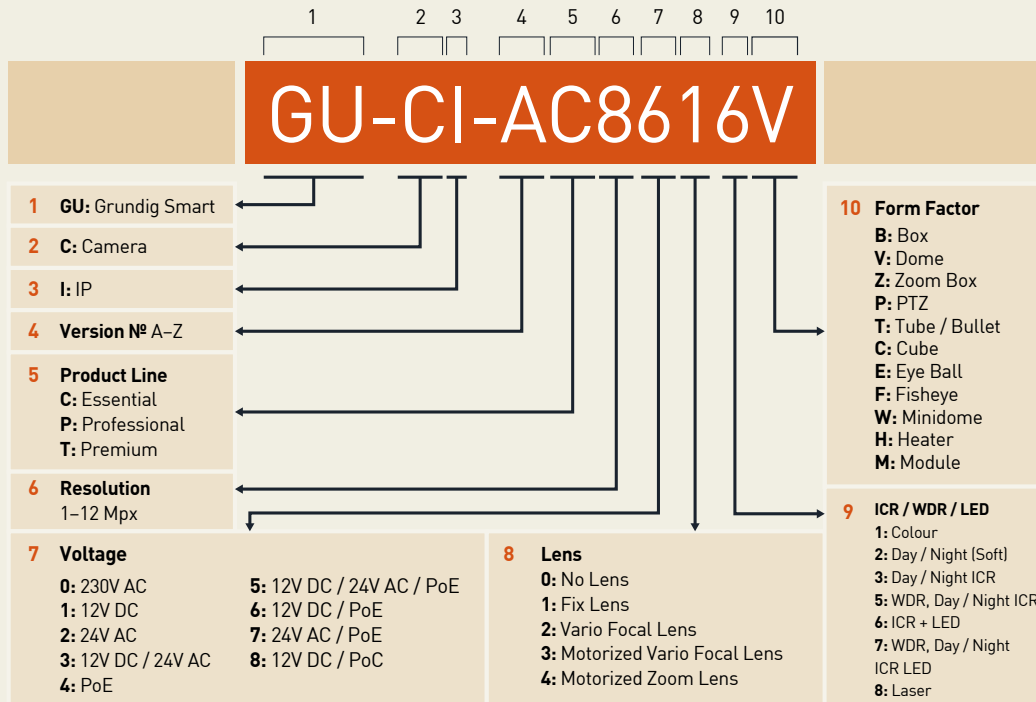

5 Jahre erweiterte Garantie

GRUNDIG Security bietet eine 5-Jahres-Garantie auf alle Kameras der Serien „SMART“, „PRO“ und „PREMIUM“. Unser Ziel: unsere Kunden noch stärker unterstützen – mit einer einfacheren und kostengünstigen Projektwartung. Die 5-Jahres-Garantie gilt für alle elektronischen Bauteile der genannten Produkte. Mechanischer Verschleiß an beweglichen Teilen ist nicht enthalten. Es gelten unsere allgemeinen Lieferbedingungen.



UNSER ANTRIEB: DAS STREBEN NACH EINER NACHHALTIGEREN ZUKUNFT

Ein ganzheitlicher Nachhaltigkeitsansatz sowie der Respekt vor allen natürlichen Ressourcen haben bei uns höchste Priorität und sind deshalb ein essentieller Bestandteil unserer DNA. Davon sind auch unsere Produkte geprägt: Sie arbeiten so nachhaltig wie möglich und werden dabei den höchsten Ansprüchen an Qualität und Ästhetik gerecht. Schon in der Produktion nehmen wir größtmögliche Rücksicht auf die Umwelt und suchen stets nach Wegen, den Gedanken der Nachhaltigkeit in unsere Produkte einzubauen.



100%
RECYCLABLE
CARDBOARD

Umweltgerechte Verpackungen

Unsere umweltfreundlichen Verpackungen mit weniger Farbaufdruck bestehen aus 100% recycelbarem Material. Um Ressourcen zu schonen, liegen unsere ausführlichen Bedienungsanleitungen online zum Download bereit. Die Kurzanleitungen, die den Geräten beiliegen, werden auf 100% recyceltem Papier gedruckt. Darüber hinaus zeichnen sich unsere meist lüfterlosen Geräte durch eine geringe Leistungsaufnahme aus. Das reduziert die Kosten für den Stromverbrauch.

Nummernschilder erkennen



QR-Code scannen und die KI-Funktionen der SMART Produktlinie in Aktion sehen!

Warteschlangen verwalten



Personen & Fahrzeuge klassifizieren

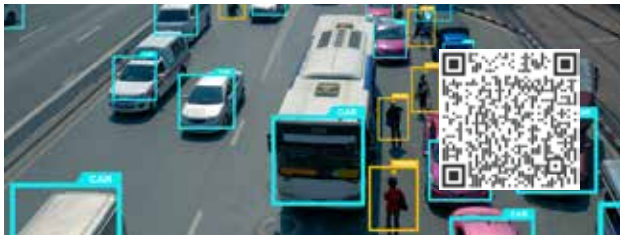

**Ungewöhnliche Geräusche erkennen:
Hundebellen**



Menschenmengen analysieren



Gesichter identifizieren



**Ungewöhnliche Geräusche erkennen:
Babyweinen**



Personen/Objekte zählen



Bereich betreten



**Ungewöhnliche Geräusche erkennen:
Schussgeräusch**



Heat Map nutzen



www.grundig-security.com

Abetechs GmbH (Grundig Security)
info@grundig-security.com